



intelligent boxes

my
RENZ
box

Boites connectées
pour l'organisation de vos flux logistiques



BUSINESS

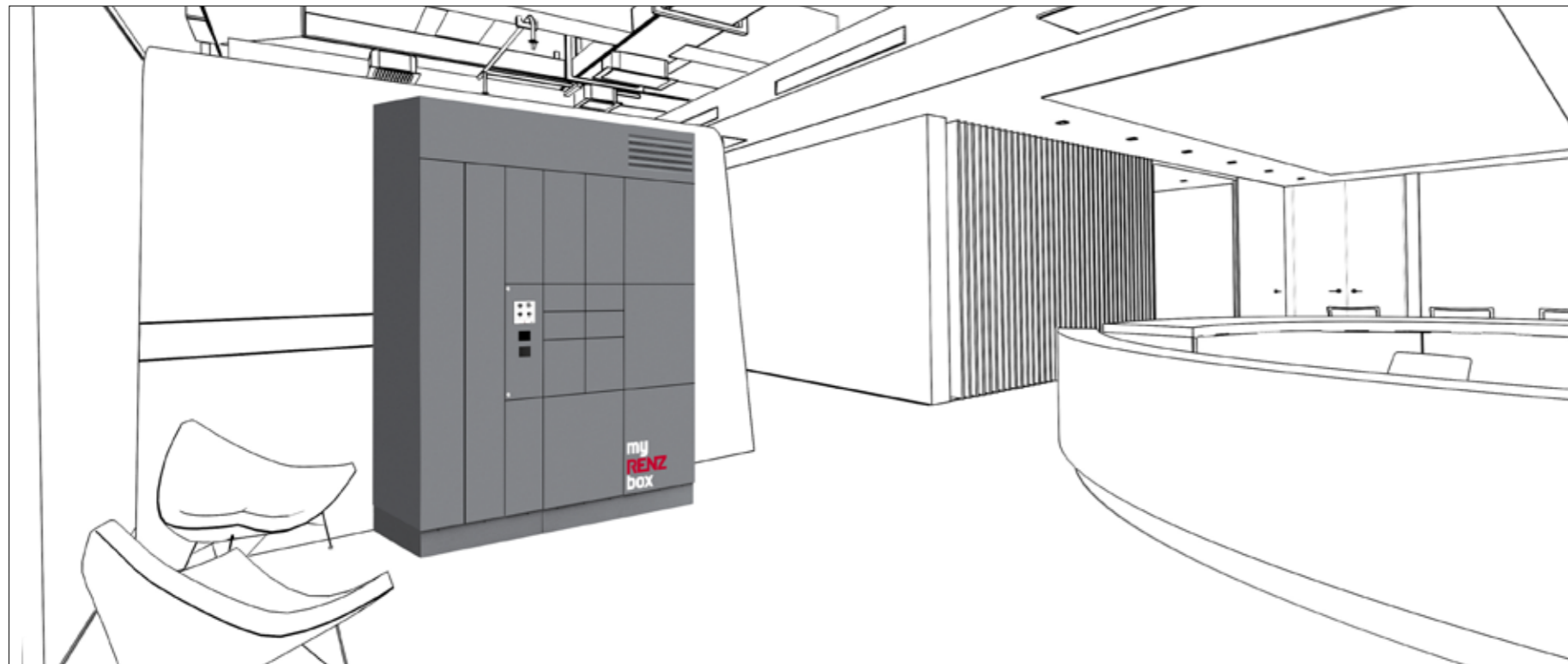

- 6 myRENZbox – Intralogistique
- 8 myRENZbox – Logistique externe
- 10 myRENZbox – Consigne
- 12 myRENZbox – Co-working & Business parc
- 16 Intelligence myRENZbox
- 18 Gestion à distance myRENZbox
- 22 Configuration standard
- 24 Configuration sur mesure
- 26 Boite aux lettres pour les configurations sur mesure
- 28 Boite à palettes pour les configurations sur mesure
- 30 Boite réfrigérée pour les configurations sur mesure
- 32 Solution mobile
- 34 Options
- 36 Nos services
- 40 Références
- 42 A propos de Renz

Les boites intelligentes myRENZbox vous permettent d'optimiser les flux logistiques de votre organisation. Grâce à elles, tout un panel de solutions s'offre à vous : réception et distribution d'objets professionnels, échange et mise à disposition d'objets entre collaborateurs ou services, distribution de colis personnels sur le lieu de travail, gestion du flux de courrier, fonction consigne...

Les applications des boites sont variées et plusieurs usages peuvent être cumulés au sein d'un même ensemble. Le système myRENZbox peut être utilisé par une seule entreprise ou partagé entre plusieurs structures, comme dans des espaces en co-working ou sur un business parc.

Qu'il s'agisse de colis, de courrier, de documents, de marchandises ou même de produits alimentaires, la diversité de nos boites vous permet de transmettre des articles de tous formats et de toute nature au bon destinataire et en toute sécurité. Les boites mutualisées sont privatisées le temps de la livraison, mais elles peuvent aussi être dédiées à un utilisateur.

Collaborateurs, partenaires, livreurs, coursiers, visiteurs accèdent librement aux boites à tout moment et s'identifient par code ou par badge, pour des dépôts et retraits „sans contact“.

Le portail myRENZbox vous permet de piloter facilement votre système à distance. Si vous souhaitez une gestion automatisée, il est possible d'interfacer l'intelligence myRENZbox avec le système d'information de votre entreprise.

Notre nouveau catalogue vous présente les différentes applications et configurations possibles de nos boites intelligentes myRENZbox. Avec lui, vous trouverez la solution adaptée à votre organisation et à vos besoins.

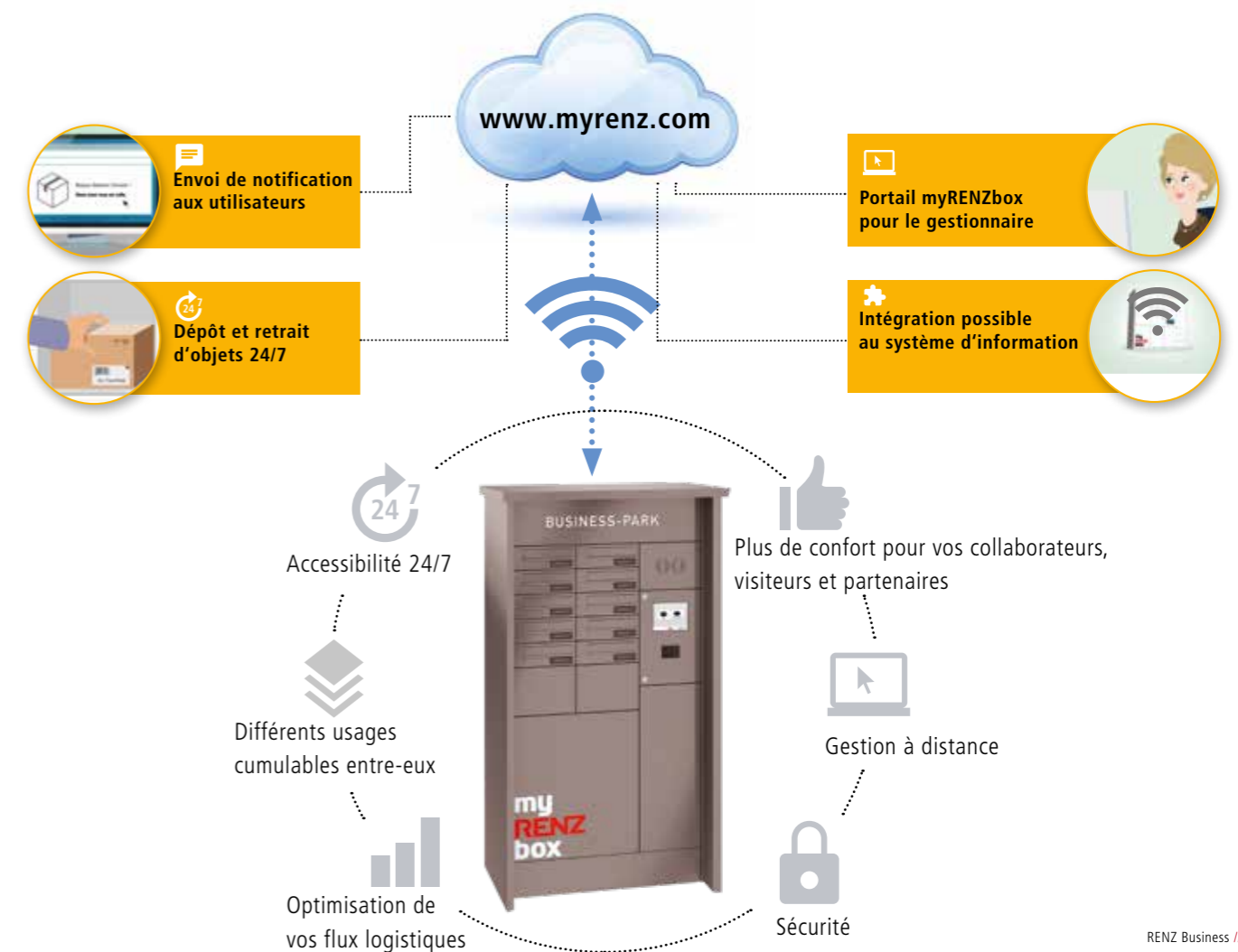

Solutions



Intralogistique

Consigne

Logistique externe

Co-working & Business parc

Intralogistique



Vous cherchez une solution pour gérer vos flux logistiques internes entre collaborateurs ou entre services ? Que ce soit pour distribuer le courrier et les colis entrants, échanger ou mettre à disposition du matériel, les boîtes connectées **myRENZbox** vous permettent d'optimiser la transmission d'objets jusqu'au bon destinataire. Vous souhaitez augmenter l'attractivité de votre entreprise auprès de vos collaborateurs ? Les boîtes **myRENZbox** peuvent être ouvertes à la distribution de colis personnels jusqu'aux courses alimentaires. Vous pouvez également proposer des services de facility management en créant un partenariat avec une conciergerie digitale.

Distribution interne de documents, courriers et colis

Localisées dans un lieu de passage, au cœur de votre entreprise, les boîtes **myRENZbox** facilitent la transmission d'éléments à l'intérieur de votre organisation. Ainsi, les lettres et colis entrants peuvent être distribués dans les boîtes par le gestionnaire du courrier. Vos collaborateurs peuvent également échanger des dossiers ou des objets entre eux ou entre services. Par exemple, les boîtes permettent à vos équipes support de mettre du matériel (ordinateur, vidéo-projecteur...) à disposition des salariés, en toute sécurité.

Il est également possible d'utiliser le système pour un usage privé. Ainsi, les collaborateurs peuvent recevoir leurs colis personnels au travail, ou même se faire livrer leurs courses en drive dans des boîtes réfrigérées. Si vous proposez des services supplémentaires à vos collaborateurs via une conciergerie digitale, les boîtes serviront de relais physiques entre vos

salariés et les prestataires. Dès qu'un dépôt est effectué, la boîte est privatisée jusqu'au retrait et le destinataire reçoit automatiquement une notification. Vos collaborateurs accèdent au système à l'aide de leur badge ou d'un code personnel. Après identification, les boîtes sélectionnées s'ouvrent automatiquement.

Le gestionnaire peut facilement administrer le système depuis un portail en ligne : il peut visualiser les boîtes libres / occupées, gérer les colis en dépassement, effectuer un suivi statistique... Et si vous souhaitez une administration automatisée, une intégration est possible entre l'intelligence **myRENZbox** et votre système d'information grâce à l'API proposée par Renz.

Renz vous accompagne dans votre projet. Après avoir étudié les cas d'usages souhaités, nous vous proposerons la configuration **myRENZbox** la plus adaptée à vos besoins.

Exemples d'utilisation

- ✓ Distribution interne de courrier ou de colis professionnels, mais aussi de colis personnels classiques ou alimentaires,
- ✓ Mise à disposition et retour de matériel entre entreprise et salariés (prêt de PC, dépôt de clés de voiture...),
- ✓ Echange de matériel entre services ou collaborateurs,
- ✓ Distribution de commandes via le CE ou services de conciergerie digitale

Avantages pour l'entreprise :

- ✓ Optimisation des flux physiques internes
- ✓ Combinaison d'usages professionnels et privés
- ✓ Partenariat possible avec une conciergerie digitale pour offrir plus de services à vos collaborateurs
- ✓ Administration simple et à distance depuis le portail myRENZbox
- ✓ Possibilité de connexion par API à tout système d'information
- ✓ Système configurable en fonction des besoins de votre projet

Avantages pour les collaborateurs :

- ✓ Dépôt / retrait d'objets à tout moment
- ✓ Accès à des services de facility management
- ✓ Notification de livraison / retrait
- ✓ Fonctionnement intuitif
- ✓ Identification par code ou badge
- ✓ Retrait „sans contact“

myRENZbox Intralogistique

Lieu : Caudry (59)
Gestionnaire : L'Oréal

Usage :

Distribution de colis personnels

Caractéristiques de l'ensemble :

34 boîtes (22 M, 11 L et 1 XL),
configuration sur mesure, pose au sol,
écran 8", couleur REN 0324MT



Logistique externe



Vous êtes à la recherche d'une solution pour que vos partenaires, transporteurs, livreurs ou coursiers puissent vous livrer et retirer des colis ou des marchandises ? Les boîtes connectées **myRENZbox** vous permettent de recevoir des colis de tous formats et de toute nature, sans solliciter vos collaborateurs, même en dehors de vos horaires d'ouverture. Les boîtes **myRENZbox** optimisent vos flux logistiques professionnels et peuvent offrir plus de services à vos collaborateurs avec la réception des commandes personnelles issues du commerce de proximité, jusqu'aux courses alimentaires.

Livraisons et réception de transporteurs et partenaires

Localisées en bordure d'entreprise pour une accessibilité 24/7, les boîtes **myRENZbox** facilitent vos échanges avec vos livreurs et vos partenaires. Ainsi, les livraisons et les enlèvements de vos partenaires peuvent être déposés à tout moment, sans solliciter vos collaborateurs, indépendamment de vos horaires d'ouverture.

Grâce à la grande variété de boîtes disponibles - boîtes à colis, boîtes à palettes, boîtes réfrigérées, boîtes aux lettres - les ensembles **myRENZbox** vous permettent d'échanger tout type d'objets et de marchandises pour votre activité quotidienne.

Vous pouvez également faire le choix d'ouvrir les boîtes à un usage privé. Ainsi, vos collaborateurs pourront recevoir des commandes personnelles issues du commerce de proximité directement au travail, jusqu'aux courses en drive dans des boîtes réfrigérées. Dès qu'un dépôt est effectué, la boîte est

privatisée jusqu'au retrait et le destinataire reçoit automatiquement une notification. Vos partenaires accèdent à l'ensemble à l'aide d'un code personnel ou d'un badge. Après identification, les boîtes sélectionnées s'ouvrent automatiquement.

Le gestionnaire peut facilement administrer le système depuis un portail en ligne : il peut pré-enregistrer un dépôt, visualiser les boîtes libres / occupées, gérer les colis en dépassement, effectuer un suivi statistique... Et si vous souhaitez une administration automatisée, une intégration est possible entre l'intelligence **myRENZbox** et tout système d'information grâce à l'API proposée par Renz.

Renz vous accompagne dans votre projet. Après avoir étudié les cas d'usages souhaités, nous vous proposerons la configuration **myRENZbox** la plus adaptée à vos besoins.

Exemples d'utilisation

- ✓ Réception et enlèvement de marchandises de transporteurs / partenaires (y compris sur chantier)
- ✓ Réception de colis personnels (classiques ou alimentaires)
- ✓ Réception et enlèvement de courrier ou de colis postaux à usage professionnel

Avantages pour l'entreprise :

- ✓ Optimisation des flux entrants et des expéditions
- ✓ Réception / retrait de marchandises sans solliciter vos collaborateurs et même en dehors des horaires d'ouverture
- ✓ Livraisons professionnelles et/ou privées
- ✓ Attribution de droits d'accès à des partenaires choisis
- ✓ Administration simple et à distance depuis le portail myRENZbox
- ✓ Possibilité de connexion par API à tout système d'information
- ✓ Système configurable en fonction des besoins de votre projet

Avantages pour les collaborateurs :

- ✓ Accès à des livraisons des commerçants de proximité
- ✓ Interfaçage possible avec une conciergerie digitale pour bénéficier de plus de services
- ✓ Notification de livraison
- ✓ Fonctionnement intuitif
- ✓ Identification par code ou badge
- ✓ Retrait „sans contact“

myRENZbox Logistique externe

Lieu : Affalterbach, Allemagne
Gestionnaire : AMG-Daimler

Usage :

Réception de colis professionnels et privés

Caractéristiques de l'ensemble :

203 boîtes à colis, pose au sol, écran 8",
personnalisation de l'ensemble par marquage intégral



Consigne



Vous souhaitez accueillir vos visiteurs dans des conditions optimales de sécurité et de confort ? Nous avons la solution ! Avec les boîtes intelligentes **myRENZbox**, offrez à vos visiteurs l'aisance d'un service de consigne. Ainsi, les casques de moto, bagages ou autres effets personnels peuvent être déposés le temps d'un rendez-vous, d'une visite ou d'un événement.

Par ailleurs, les boîtes **myRENZbox** peuvent également vous servir à stocker du matériel professionnel partagé pour que vos collaborateurs y accèdent facilement.

Stockage momentané d'objets

Installées dans le hall d'entrée de votre entreprise, les boîtes **myRENZbox** peuvent remplir la fonction de consigne. Après s'être présentés à la réception, vos visiteurs sont invités à déposer leurs effets personnels encombrants.

Sac à dos, valise, parapluie, casque de moto... grâce à la grande variété de formats de boîtes disponibles, vos visiteurs pourront déposer leurs affaires très facilement et en toute sécurité.

Vos collaborateurs du service accueil transmettent aux visiteurs un code ou un badge temporaire, leur donnant un accès au système. Après identification, les boîtes sélectionnées s'ouvrent automatiquement.

Les boîtes peuvent également vous servir d'espace momentané de stockage pour du matériel professionnel partagé, tel qu'un vidéo-projecteur ou les clés d'un véhicule de service.

Les boîtes **myRENZbox** peuvent également répondre à des cas d'usages hors de l'entreprise : lors d'événements, sur chantiers...

Le gestionnaire peut facilement administrer le système depuis un portail en ligne : il peut visualiser les boîtes libres / occupées, effectuer un suivi statistique... Et si vous souhaitez une administration automatisée, une intégration est possible entre l'intelligence **myRENZbox** et tout système d'information grâce à l'API proposée par Renz.

Renz vous accompagne dans votre projet. Après avoir étudié les cas d'usages souhaités, nous vous proposerons la configuration **myRENZbox** la plus adaptée à vos besoins.

Exemples d'utilisation

- ✓ Consigne pour casque, bagage, parapluie ou autre effet personnel
- ✓ Stockage de matériel professionnel partagé
- ✓ Usages hors entreprise : événements, chantiers...

Avantages pour l'entreprise :

- ✓ Plus de services pour vos visiteurs
- ✓ Limiter l'introduction d'objets extérieurs au sein de l'entreprise
- ✓ Gain de temps pour le personnel à l'accueil
- ✓ Stockage de matériel professionnel partagé dans les boîtes
- ✓ Administration simple et à distance depuis le portail myRENZbox
- ✓ Possibilité de connexion par API à votre système d'information
- ✓ Système configurable en fonction des besoins de votre projet

Avantages pour les visiteurs :

- ✓ Confort de se libérer de ses effets personnels encombrants
- ✓ Stockage sûr, sans intermédiaire
- ✓ Fonctionnement intuitif
- ✓ Identification par code ou badge
- ✓ Dépôt et retrait „sans contact”

myRENZbox Consigne

Lieu : Heilbronn (Allemagne)
Gestionnaire : Bundesgartenschau 2019

Usage :

Consigne mobile pour effets personnels

Caractéristiques de l'ensemble :

39 boîtes à colis, solution mobile, pose au sol, écran 8", coloris RAL spécifique



Co-working & Business parc



Vous proposez des bureaux en location, des espaces de co-working ou vous gérez un business parc ? Vous souhaitez mettre à disposition de vos occupants un outil mutualisé et multi-fonctions pour recevoir et distribuer les colis et le courrier, échanger du matériel ou apporter plus de services comme la consigne ou l'accès à des prestations de conciergerie ? Nous avons la solution avec les boîtes intelligentes **myRENZbox** !

Avantages pour le gestionnaire :

- ✓ Gain de place et optimisation des ressources par la mutualisation des services proposés aux occupants
- ✓ Adapté à de nombreux cas d'usages : intralogistique, logistique externe et consigne
- ✓ Interfaçage possible avec une conciergerie digitale pour bénéficier de plus de services sur le lieu de travail
- ✓ Administration simple et à distance depuis le portail myRENZbox
- ✓ Possibilité de connexion par API à tout système d'information
- ✓ Système configurable en fonction des besoins de votre projet

Avantages pour les occupants :

- ✓ Dépôt / retrait d'objets à tout moment
- ✓ Accès à des services de conciergerie
- ✓ Livraison de commandes passées auprès de commerçants de proximité
- ✓ Notification de livraison / retrait
- ✓ Fonctionnement intuitif
- ✓ Identification par code ou badge
- ✓ Retrait „sans contact“

Des boîtes mutualisées multi-fonctions !

Les boîtes **myRENZbox** peuvent être mutualisées entre plusieurs sociétés ou utilisateurs. L'intelligence permet de gérer les droits d'accès partagés sans compromis en matière de sécurité et de proposer, selon vos besoins, les fonctions d'intralogistique, de logistique externe ou de consigne.

Distribution interne de colis et courrier, échanges entre utilisateurs, interfaçage avec les services d'une conciergerie digitale, livraison de commandes alimentaires en boîtes réfrigérées, consigne, réception et enlèvement de marchandises... Les applications pour nos boîtes **myRENZbox** peuvent être variées et sont cumulables au sein d'un même ensemble.

Les boîtes sont mutualisées, privatisées le temps de la livraison. Dès qu'un dépôt est effectué, le destinataire reçoit automatiquement une notification.

Vos utilisateurs accèdent au système à l'aide de leur badge ou d'un code personnel. Après identification, les boîtes sélectionnées s'ouvrent automatiquement.

Le gestionnaire peut facilement administrer le système depuis un portail en ligne : il peut pré-enregistrer un dépôt, visualiser les boîtes libres / occupées, gérer les colis en dépassement, effectuer un suivi statistique... Et si vous souhaitez une administration automatisée, une intégration est possible entre l'intelligence **myRENZbox** et tout système d'information grâce à l'API proposée par Renz.

Renz vous accompagne dans votre projet. Après avoir étudié les cas d'usages souhaités, nous vous proposerons la configuration **myRENZbox** la plus adaptée à vos besoins.

Exemples d'utilisation

- ✓ Distribution via un régisseur de colis et courrier professionnels
- ✓ Distribution via un régisseur de colis privés
- ✓ Accès aux services d'une conciergerie digitale et distribution de commandes via un partenariat avec des commerçants de proximité
- ✓ Réception et enlèvement de colis, marchandises et courrier
- ✓ Consigne et stockage de matériel professionnel partagé



Intelligent et connecté



Anmeldung Logistiker



Mitarbeiter

DEUTSCH 



Intelligence myRENNbox

Gestion à distance

Intelligence myRENZbox



Une interface connectée

Votre système **myRENZbox** est entièrement connecté. Dès qu'un dépôt a été effectué dans une boîte, le destinataire reçoit une notification. Après identification, la ou les portes des boîtes s'ouvrent automatiquement.

IPC 8" et 32"

Deux tailles d'écran sont disponibles : l'IPC 8" ou 32". Dans les deux cas, la navigation est conviviale et intuitive grâce à un écran tactile. La version 32" vous permet, en option, de diffuser de la publicité ou de l'information. Le contenu de l'affichage change dans un intervalle de temps définissable et il suffit de toucher l'écran pour que l'interface utilisateur apparaisse de nouveau afin d'effectuer une opération. Après analyse de vos besoins, les process sont paramétrés en fonction du parcours utilisateurs. Sur demande, il est possible de personnaliser les masques de l'interface en fonction de votre charte graphique.

L'intelligence **myRENZbox** est l'interface d'identification et de navigation, pilotant le déroulement des process de dépôt et de retrait. Connecté à internet, le système offre une interaction à distance en temps réel. L'interface est disponible en 2 tailles. Le système est doté de série d'un lecteur de badge et d'un scanner de code-barres et QR-codes, et peut être complété d'un terminal de paiement et d'une imprimante pour les reçus.

Équipement

En option, l'intelligence **myRENZbox** peut être équipée d'un terminal de paiement et d'une imprimante pour les reçus. Ainsi, pour certaines prestations, vos collaborateurs ou autres interlocuteurs pourront régler sur place et obtenir leur reçu.

Caractéristiques techniques

- ✓ Intelligence avec écran tactile de 8" et 32" au choix
- ✓ Possibilité de personnaliser l'écran en fonction de votre charte graphique
- ✓ Fonction de notification
- ✓ Sélection des modes d'identification (badge, code, scan de la commande...)
- ✓ Terminal de paiement par carte bancaire avec impression de reçus (en option)
- ✓ Lecteur NFC pour le paiement sans contact (en option)



Gestion à distance **myRENZbox**



Gestion en quelques clics

En vous connectant au portail, vous pouvez administrer un ou plusieurs systèmes de manière centralisée - confortablement depuis votre bureau. Le portail vous permet de faire des pré-réservations, d'accéder en temps réel à l'utilisation et l'état des boîtes (libres / occupées), d'effectuer un suivi statistique... Et si vous voulez savoir si un dépôt a bien été retiré, vous pouvez le voir dans l'historique du journal des événements. Tous les mouvements y sont enregistrés.

Le portail **myRENZbox** permet de gérer le système à distance. Vous avez une vision globale sur les boîtes et l'historique vous aide à effectuer vos reportings. Pour une gestion entièrement automatisée, une intégration à votre système d'information est également possible par API.

Intégration par API

Le système **myRENZbox** peut être intégré à tout système d'information par la mise en place d'une interface de programmation applicative (API). Vous pouvez ainsi vous passer de l'utilisation du portail dans votre gestion quotidienne. Vos diverses applications communiqueront directement avec l'intelligence **myRENZbox** et les échanges de données seront automatisés.

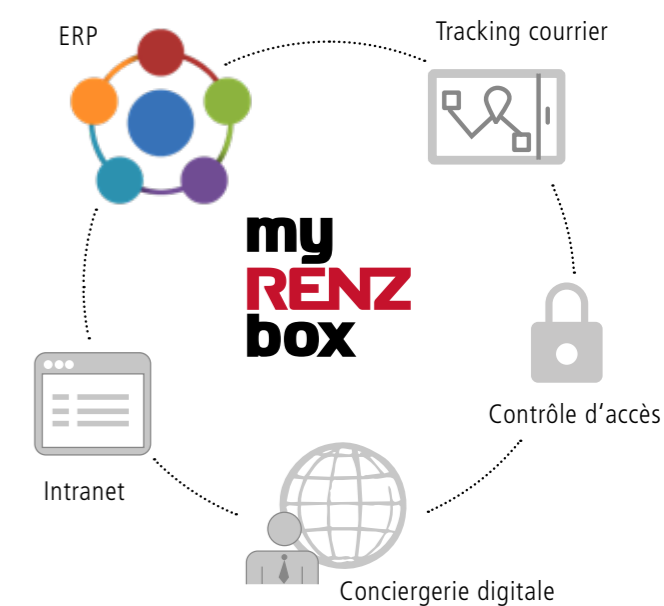

Caractéristiques techniques :

- ✓ Gestion à distance simple d'un ou de plusieurs ensembles myRENZbox
- ✓ Réservation de boîtes
- ✓ Visualisation de l'état et du fonctionnement des boîtes
- ✓ Statistiques sur l'utilisation du système, les boîtes, ainsi que le nombre de dépôts / retraits
- ✓ Création et suppression de droits d'accès pour les utilisateurs
- ✓ Connexion par API à tout système d'information (en option)

Configuré pour répondre à vos besoins

mu
RENZ
box

Configuration standard

Boite réfrigérée

Configuration sur mesure

Solution mobile

Boite aux lettres

Options

Boite à palettes

Configuration standard



Une solution clé en main

L'offre **myRENZbox standard** s'articule autour de 4 modules types qui se combinent les uns aux autres. Vous composez votre ensemble à partir du module principal auquel vous ajoutez le nombre et le type de colonnes adaptées à votre activité. À tout moment, le système peut être complété par des modules supplémentaires pour répondre à l'évolution de vos besoins.

Le module principal est équipé de l'écran tactile 8" et d'un lecteur de badge RFID ainsi que d'un lecteur de code-barres et QR-codes. Les ensembles peuvent être installés en intérieur ou en extérieur et sont disponibles dans 2 coloris : blanc 9016 mat ou anthracite 7016 mat.

Vous êtes à la recherche d'une solution connectée clé en main ?

La version **myRENZbox standard** est faite pour vous ! Vous choisissez parmi les modules types existants et assemblez les colonnes en fonction de vos besoins.

Standard

Module de base :

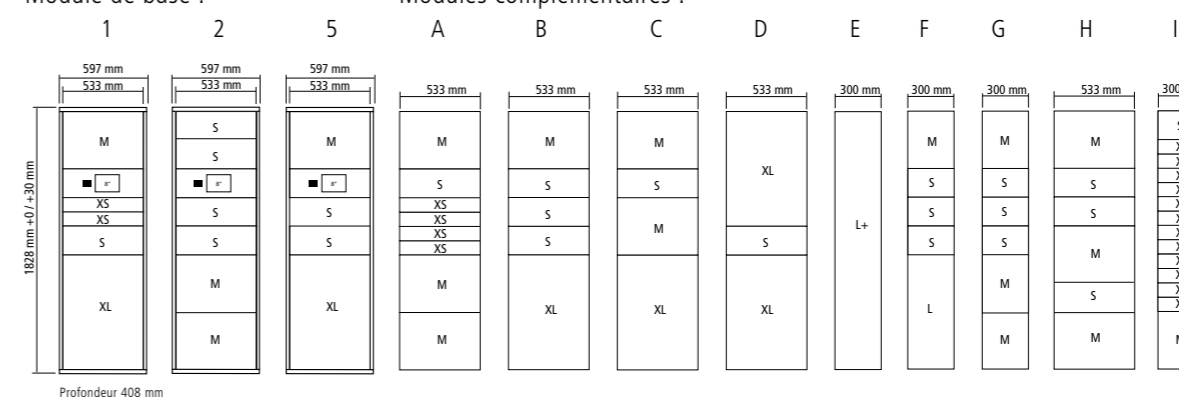

Extended

Module de base : Modules complémentaires :

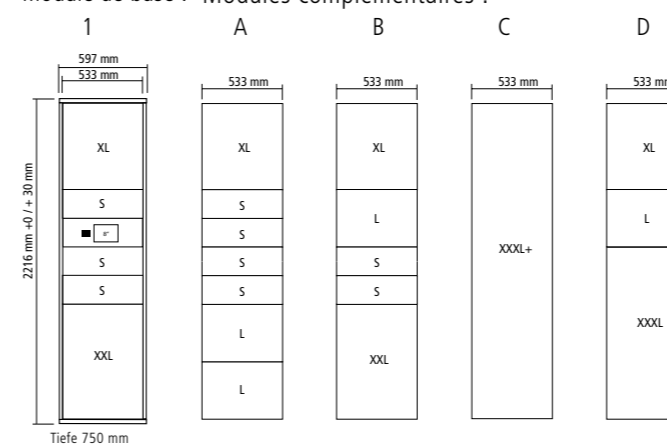

Dimensions extérieures en mm (l x h x p)

| Boîte | Standard 300 mm de largeur | Standard 533 mm de largeur | Extended 533 mm de largeur |
|-------|-------------------------------|-------------------------------|-------------------------------|
| XS | 300 x 97 x 408 | 533 x 97 x 408 | – |
| S | 300 x 194 x 408 | 533 x 194 x 408 | 533 x 194 x 750 |
| M | 300 x 388 x 408 | 533 x 388 x 408 | – |
| L | 300 x 776 x 408 | – | 533 x 388 x 750 |
| L+ | 300 x 1746 x 408 | – | – |
| XL | – | 533 x 776 x 408 | 533 x 582 x 750 |
| XXL | – | – | 533 x 776 x 750 |
| XXXL | – | – | 533 x 1164 x 750 |
| XXXL+ | – | – | 533 x 2134 x 750 |

Caractéristiques techniques :

- ✓ Installation en intérieur ou en extérieur
- ✓ Pose au sol
- ✓ Disponible en blanc 9016M et anthracite 7016M
- ✓ Equipé de série de l'intelligence myRENZbox 8", d'un lecteur RFID et d'un lecteur de code-barres / QR-codes
- ✓ Modem 3G/4G en option
- ✓ Ajout ultérieur possible de modules
- ✓ Conforme PMR

Configuration sur mesure



Composez votre bloc librement

L'offre **myRENZbox sur mesure** est un mode de configuration souple, qui s'adapte exactement à vos besoins jusqu'à la prise en compte de vos contraintes d'intégration architecturale (pose, fixation...). Vous composez votre ensemble librement en choisissant le format des boîtes que vous souhaitez, la taille de l'écran de l'intelligence **myRENZbox**, ainsi que la couleur parmi notre nuancier de 70 coloris.

En fonction de l'utilisation prévue, vous pouvez même y intégrer des boîtes réfrigérées (-18°C / +4°C / +16°C) pour la mise à disposition de produits alimentaires dans le respect de la chaîne du froid ou des boîtes à palettes pour l'échange de marchandises volumineuses.

Vous recherchez une solution personnalisée, parfaitement dimensionnée à vos besoins et à l'aménagement architectural de vos locaux ? Dans ce cas, la configuration **myRENZbox sur mesure** est le bon choix pour vous ! Vous sélectionnez vos boîtes librement parmi les différents formats disponibles afin de créer votre propre ensemble. Ce mode de configuration vous donne accès à un choix important de types de boîtes allant du format S au format XXL+ en passant par les boîtes à palettes et les boîtes réfrigérées.

Combinaison possible (exemple)

| | | | |
|---|----|-----|-----|
| M | XL | XL | XL |
| L | M | ■ | ■ |
| | XL | XL | XL |
| L | XL | XXL | XXL |
| | XL | XXL | XXL |

Tailles de boîte disponibles

Nous proposons les modèles suivants par défaut ; d'autres modèles sont disponibles sur demande.

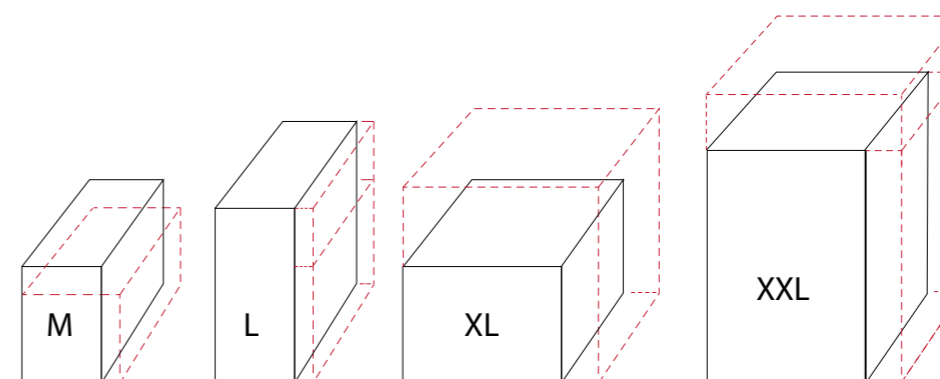

Dimensions extérieures en mm (l x h x p)

| Boîte | 300/600 mm de largeur | Vol. (l) |
|-------|-----------------------|----------|
| M | 300 x 440 x 450 | 59 |
| L | 300 x 660 x 450 | 89 |
| XL | 600 x 440 x 450 | 119 |
| XXL | 600 x 880 x 450 | 238 |

| Boîte | 370/740 mm de largeur | Vol. (l) |
|-------|-----------------------|----------|
| M | 370 x 330 x 450 | 55 |
| M | 370 x 440 x 450 | 73 |
| L | 370 x 660 x 450 | 110 |
| XL | 740 x 440 x 450 | 147 |
| XXL | 740 x 880 x 450 | 293 |
| XXXL | 740 x 1100 x 450 | 366 |

Caractéristiques techniques :

- ✓ Grande flexibilité et choix de formats de boîtes
- ✓ Installation intérieure ou extérieure sous abri
- ✓ Différents modes de pose (murale, encastrée, au sol)
- ✓ Nuancier de 70 couleurs et tout RAL sur demande
- ✓ Choix entre intelligence 8" ou 32"
- ✓ Livré de série avec un lecteur RFID et un scanner de code-barres / QR-codes
- ✓ Combinaison possible avec des boîtes à palettes et des boîtes réfrigérées

Boîte aux lettres pour les configurations sur mesure



Pour votre personnel recevant beaucoup de courrier

Vous pouvez intégrer des boîtes aux lettres au sein des ensembles **myRENZbox sur mesure**, en complément des autres boîtes à colis mutualisées. Pensées pour les collaborateurs recevant beaucoup de courrier, les boîtes aux lettres évitent la saturation du système. Ainsi, tous les courriers ou documents destinés à la même personne sont centralisés dans une seule et même boîte.

personnel ou son badge. Sa boîte privative s'ouvre automatiquement, ainsi que les éventuelles autres boîtes à colis qui lui ont été attribuées dans le cas d'éléments plus volumineux.

Les boîtes aux lettres sont dotées d'un porte-nom numérique, personnalisable depuis le portail **myRENZbox**.

Le dépôt en boîte aux lettres est extrêmement simple et ne nécessite aucune identification dans le système ; il suffit de glisser les éléments à transmettre par la fente d'introduction. Lors du retrait, le propriétaire s'identifie avec son code

Certains de vos collaborateurs reçoivent beaucoup de courrier ? Il est possible de leur attribuer une boîte aux lettres privative. Intégrables à un ensemble **myRENZbox** sur mesure, les boîtes aux lettres privatives permettent à vos collaborateurs de déposer très simplement via la fente d'introduction les courriers ou documents internes destinés au propriétaire de la boîte.

Combinaison possible

Suivant vos exigences et vos souhaits, vous pouvez composer librement votre système modulaire en combinant boîtes aux lettres, compartiments dynamiques et coffres d'installation à partir de dimensions standard ou en définissant vos propres dimensions.

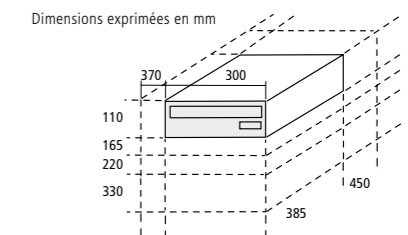

Caractéristiques techniques :

- ✓ Boîte aux lettres dotée d'une fente d'introduction et d'un porte-nom numérique plat affleurant de 103 x 28 mm
- ✓ Porte-nom numérique paramétrable à distance depuis le portail myRENZbox
- ✓ Porte-nom équipé de la technologie d'affichage OLED avec grand angle de lecture 160° multi-directionnel pour un confort de lecture

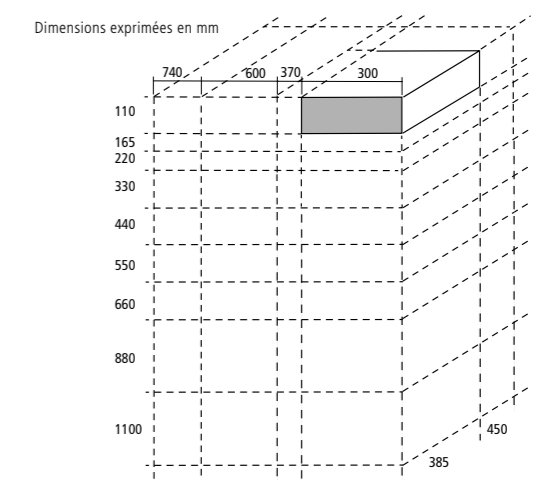
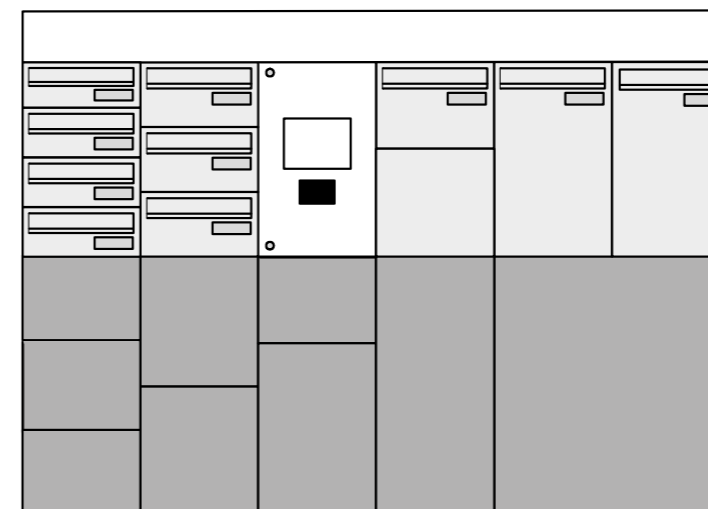

Boite à palettes pour les configurations sur mesure



La solution pour les marchandises encombrantes

Vous pouvez intégrer des boites à palettes à l'intérieur des ensembles **myRENZbox** sur mesure, en complément des boites de retrait classiques. Ainsi, des palettes entières peuvent être déposées à l'intérieur des ensembles **myRENZbox**. Ces boites grande capacité sont disponibles en 4 formats dont les dimensions sont basées sur celles des euro-palettes. Elles sont fermées par un volet roulant.

Vous souhaitez mettre à disposition des marchandises particulièrement encombrantes ou lourdes ? La boite à palettes est la solution pour vous ! Intégrable à un ensemble **myRENZbox sur mesure**, la boite à palettes permet à vos partenaires ou transporteurs de venir chercher ou livrer de la marchandise au moment qui leur convient et en toute sécurité.

Tailles de boîte disponibles

Les dimensions des boîtes à grand volume et porte roulante sont dictées par les dimensions des palettes Europe.

Module de base, avec terminal de paiement en option

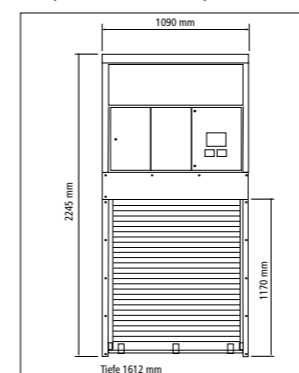

Module complémentaire 1

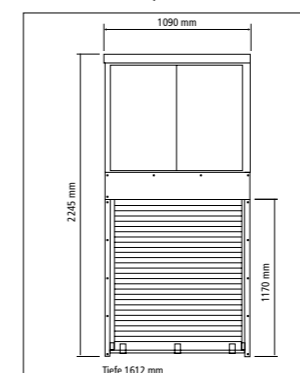

Module complémentaire 2

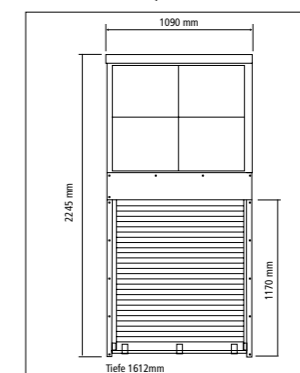

Module complémentaire 3

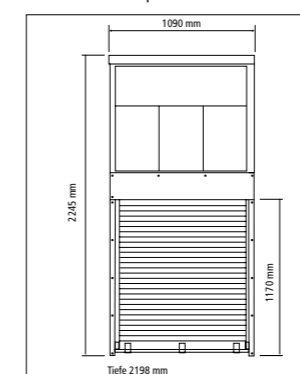

Module complémentaire 4

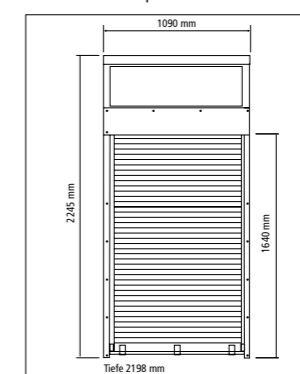

Caractéristiques techniques :

- ✓ Disponible en 4 formats, adaptés aux dimensions des euro-palettes
- ✓ Combinaison possible avec des boites de retrait classiques

Boîte réfrigérée pour les configurations sur mesure



Vous souhaitez mettre à disposition des produits alimentaires nécessitant un stockage à une température particulière ? Il vous suffit d'intégrer des modules réfrigérés à votre ensemble **myRENZbox sur mesure**. Qu'il s'agisse de produits surgelés, de produits frais - comme de la viande ou des laitages – ou encore de chocolat : chaque produit est délivré à la bonne température et dans le respect de la chaîne du froid.

Caractéristiques techniques :

- ✓ Régulation connectée pour le respect de la chaîne de froid
- ✓ Descente rapide en température grâce au froid ventilé
- ✓ Température homogène
- ✓ Dégivrage automatique
- ✓ Sonde de température dans chaque boîte
- ✓ Envoi d'alarmes en cas de dépassement des valeurs seuils
- ✓ Groupe froid amovible
- ✓ Isolation par panneaux injectés de mousse polyuréthane sans CFC à 42 kg/m³
- ✓ Portes équipées de joints magnétiques et démontables pour un SAV facile

La solution pour les produits alimentaires

Conçues sous forme de modules, les boîtes réfrigérées se prêtent spécialement à la mise à disposition de denrées alimentaires. Suivant vos besoins et la nature des produits à distribuer, vous pouvez combiner un module de boîtes réfrigérées à d'autres boîtes de retrait classiques ou assembler plusieurs modules de boîtes réfrigérées entre eux. Un module réfrigéré doit systématiquement être complété par une colonne intégrant l'intelligence **myRENZbox**. Les boîtes sont disponibles dans 3 températures (-18° / +4°C / +16°C) afin de s'adapter aux produits que vous souhaitez y déposer.

Les boîtes réfrigérées utilisent la technologie du froid ventilé : de l'air froid est injecté à l'intérieur des boîtes, diffusé à l'aide d'un ventilateur. Très performant, ce type de froid a pour avantage de descendre très rapidement en température afin d'atteindre le seuil souhaité et garantit une température homogène. Le groupe froid est équipé d'un système de régulation connectée capable de communiquer avec l'intelligence **myRENZbox**. Couplée à une sonde installée dans chaque boîte, la régulation pilote les températures et garantit le respect de la chaîne du froid.

Entretien facile

Étant donné que l'unité de refroidissement est amovible, l'entretien et le suivi sont particulièrement confortables. En cas de modification des règles en matière de liquides ou d'évolutions techniques, il est possible de réagir rapidement et facilement.

Il convient de prévoir une profondeur totale de 870 mm pour la circulation de l'air.

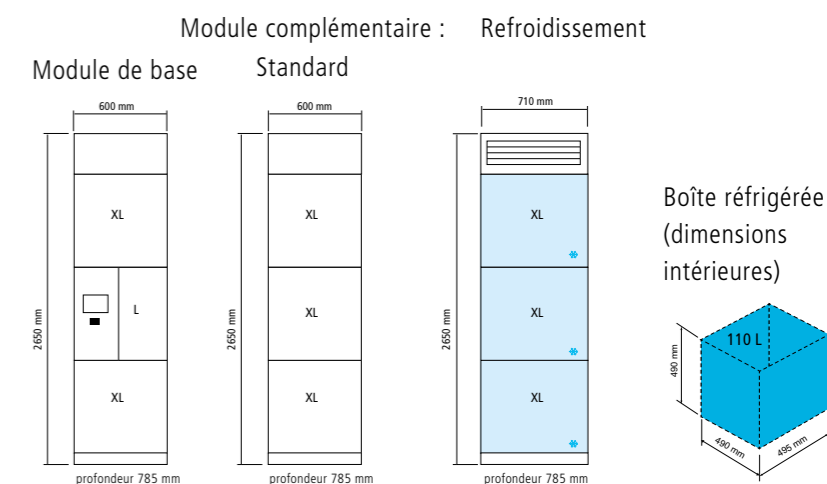

Plages de température **myRENZbox**

| | icebox ❄️ ❄️ ❄️ | freshbox ❄️ ❄️ | temperatebox ❄️ |
|-------------------|---------------------------|--|---------------------------|
| Température* | -18 °C | +4 °C | +16 °C |
| Plage de réglage* | -21 °C à -18 °C | +2 °C à +5 °C | +13 °C à +18 °C |
| Peut contenir ... | Glaces, produits surgelés | Viande, charcuterie, poisson, produits laitiers, fruits, légumes | Vin, chocolat |

*Les températures indiquées sont valables, avec un ventilateur de condenseur à vitesse variable, jusqu'à une température ambiante de +40°C.

Solution mobile



Totalement flexible

Avec la solution mobile **myRENZbox**, peu importe le lieu et la durée, vous êtes totalement flexible. L'ensemble peut être facilement installé à l'endroit souhaité par une grue de chargement ou un chariot élévateur à fourche. Grâce à sa conception spécifique, aucune fondation n'est nécessaire, ce qui rend le choix du lieu d'installation très simple.

En fonction de vos besoins, les boîtes peuvent être accessibles à différentes parties prenantes : employés, livreurs, fournisseurs, visiteurs... L'utilisation est simple et intuitive, l'utilisateur est guidé par les messages s'affichant à l'écran.

L'administration du système s'effectue en ligne : votre personnel peut pré-enregistrer les dépôts, visualiser les boîtes libres / occupées et vérifier dans l'historique si un objet a été livré ou retiré. Et si vous souhaitez une gestion entièrement automatisée, une intégration est possible entre l'intelligence **myRENZbox** et votre système d'information, grâce à l'API proposée par Renz.

Renz vous accompagne dans la définition de votre projet. Après avoir étudié les cas d'usages et les parcours clients souhaités, nous vous proposerons la solution **myRENZbox** la plus adaptée à vos besoins.

Vous êtes installés dans des locaux temporaires, êtes présents sur un événement ou un chantier et cherchez une solution pour transmettre du matériel ou des documents ? Nous avons la solution ! Avec la solution mobile **myRENZbox**, vous bénéficiez des boîtes intelligentes où que vous soyez ! De plus, la plateforme peut également être utilisée comme système de consigne pour le stockage d'effets personnels ou de matériel professionnel partagé. Un outil souple et pratique !

Diverses combinaisons possibles

La solution mobile est disponible en configuration de 1 jusqu'à 4 modules de large. Pour le choix des modules, voir les schémas ci-dessous.

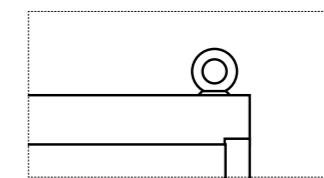
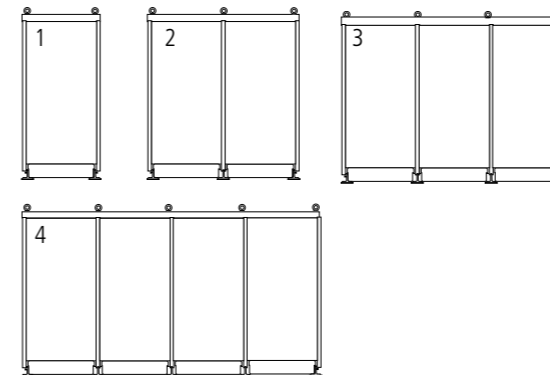

Des crochets de transport fixés sur l'ensemble facilitent le déplacement et l'installation en tout lieu.

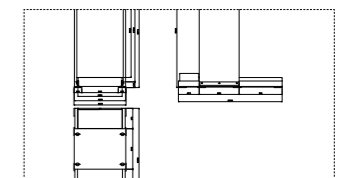

Vous recevrez un schéma coté pour vous procurer un bloc de lestage aux dimensions précises de votre ensemble myRENZbox

Caractéristiques techniques :

- ✓ Installation facile à l'aide d'une grue de chargement ou d'un chariot élévateur
- ✓ Pas de fondation nécessaire
- ✓ Résistance jusqu'à une zone de charge de vent 3 (pour des contraintes supérieures, nous consulter)

Module de base : Modules complémentaires :

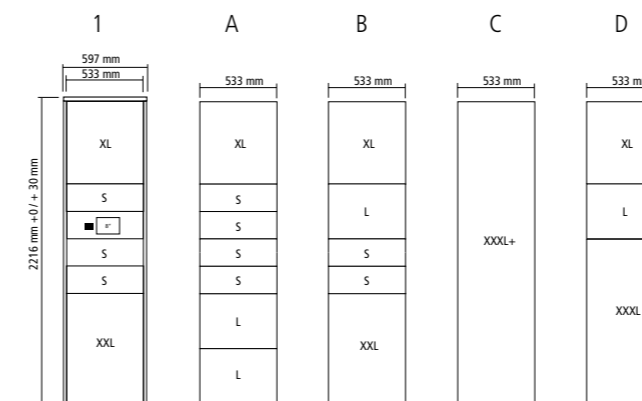

Dimensions extérieures en mm (l x h x p)

| Boîte | Extended 533 mm de largeur |
|-------|-------------------------------|
| XS | — |
| S | 533 x 194 x 750 |
| M | — |
| L | 533 x 582 x 750 |
| L+ | — |
| XL | 533 x 776 x 750 |
| XXL | — |
| XXXL | 533 x 1164 x 750 |
| XXXL+ | 533 x 2134 x 750 |

Options



Pour les installations extérieures, protégez votre ensemble **myRENZbox** avec un abri robuste ! Renz vous propose des solutions adaptées à vos besoins, avec un choix de différents habillages et de nombreux coloris pour abriter votre système du vent, du soleil et des intempéries.

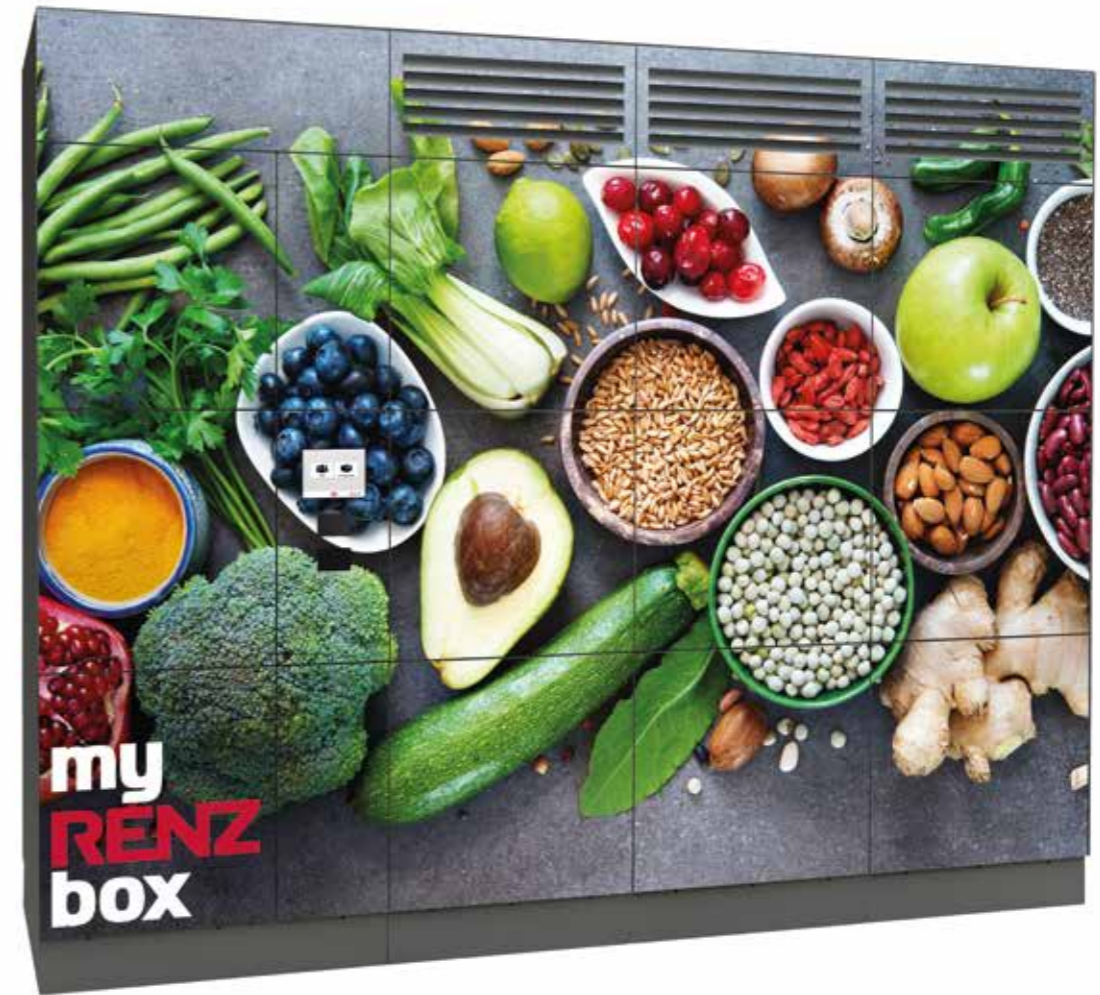

Mettez vos ensembles **myRENZbox** en scène ! Laissez libre court à votre imagination et habillez vos boîtes de retrait à votre image avec un marquage partiel ou intégral. Qu'il s'agisse de logos, de slogans ou de photos : il n'y a pas de limite à vos idées.

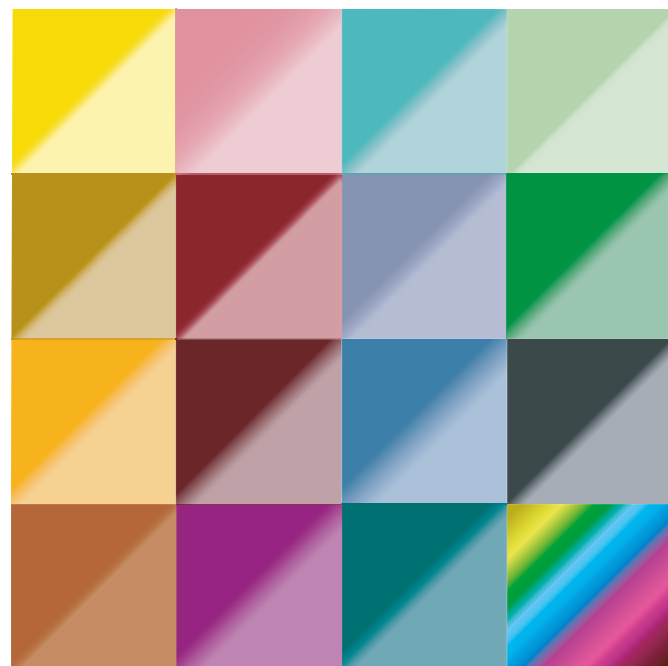

Choisissez parmi notre nuancier !

Laissez-vous inspirer par les ambiances de notre nuancier et personnalisez votre ensemble **myRENZbox** en choisissant parmi les 70 couleurs disponibles. Vous y trouverez différentes finitions possibles allant du brillant au mat sablé en passant par les rendus satinés. Et si vous ne trouvez pas la teinte que vous cherchez, n'hésitez pas à nous consulter, nous ferons de notre mieux pour répondre à votre demande.

Nous sommes votre partenaire

RENT
SERVICE

Service

Références

Qui sommes-nous

Nos services

Installation, mise en service, maintenance, financement



Afin de garantir le fonctionnement optimal de votre boîte **myRENZbox** dès le début, nous vous proposons un montage professionnel réalisé sur place par des monteurs spécialement formés. Après la mise en service, nous vous présentons les nombreuses fonctions de votre boîte et vous formons, en ligne, à l'utilisation du portail **myRENZbox**.

Nos contrats de maintenance

Nous vous accompagnons même après l'achat et vous recommandons nos contrats de maintenance, qui sont proposés par la société Renz Service GmbH avec trois offres de prestations. Chaque contrat de maintenance complète l'offre de prestations du contrat de niveau inférieur.

Ainsi, notre contrat de base est **Maintenance Software**, qui propose des mises à jour régulières, des notifications par e-mail et des notifications push via l'application ainsi que des fonctions de base sur le portail des exploitants.

Par rapport au contrat de base, le contrat **Maintenance Basic** offre en plus un entretien annuel sur place (avec rapport d'entretien) ainsi que des fonctions étendues sur le portail des exploitants (statistiques, par exemple).

Enfin, notre contrat **Maintenance Top** inclut également le remplacement gratuit de tous les composants* en cas de défaillance.

Chacun de ces trois contrats de maintenance comprend une assurance colis et articles jusqu'à 1000 € pour chaque sinistre et compartiment. Nous nous ferons un plaisir de vous renseigner sur toutes les prestations et de vous conseiller dans le choix du contrat de maintenance adéquat.

*Sauf en cas de vandalisme ou de destruction due à des catastrophes naturelles

myRENZbox – Vue d'ensemble des prestations incluses dans les contrats de maintenance

La durée minimale de nos contrats de maintenance visant à assurer le bon fonctionnement de votre **myRENZbox** (voir page 38) est de 24 mois. Le contrat est renouvelé automatiquement pour 12 mois supplémentaires et il peut être résilié moyennant un préavis de 3 mois avant la fin du contrat.

| Logiciel/application | Maintenance Software | Maintenance Basic | Maintenance Top |
|---|----------------------|-------------------|-----------------|
| Portail pour les exploitants (gestion) et portail pour les utilisateurs | ● | ● | ● |
| Fonctions étendues sur le portail pour les exploitants (statistiques, etc.) | – | ● | ● |
| Mises à jour du logiciel et actualisation des modules achetés | ● | ● | ● |
| Fonction de notification par e-mail et notification push via l'application myRENZbox | ● | ● | ● |
| Fonction de notification par SMS | – | – | ● |
| Application myRENZbox pour autoriser l'accès des utilisateurs à myRENZbox | ● | ● | ● |
| Assistance | | | |
| Assistance téléphonique du lundi au vendredi de 7h à 17h | ● | ● | ● |
| Service | | | |
| Entretien annuel, frais d'intervention et de déplacement inclus | – | ● | ● |
| Devis gratuit pour des prestations hors maintenance (réparations payantes) et en cas de dégradations par vandalisme | – | – | ● |
| Remise en état gratuite de la boîte myRENZbox et remplacement des composants défectueux (sauf en cas de vandalisme) | – | – | ● |
| Entretien et nettoyage intensif de la boîte (intérieur / extérieur) | – | – | ● |
| Documentation des prestations de service | – | ● | ● |
| Assurance | | | |
| Assurance colis/articles gratuite (pour les opérateurs de distribution de colis / services de livraison express et l'envoi par des entreprises et prestataires spécialisés dans le transport) pour les boîtes myRENZbox | ● | ● | ● |
| Couverture d'assurance : dommages* causés par un incendie, un cambriolage, un acte de vandalisme et une tempête | | | |
| Indemnisation limitée à 1000 € par sinistre* et compartiment* | | | |
| *Colis et envois pour utilisation commerciale | | | |
| Prestations disponibles en option | | | |
| Importation des données des utilisateurs (reprise initiale) | ○ | ○ | ○ |
| Gestion et administration de votre boîte myRENZbox (gestion des utilisateurs, autorisations d'accès) | ○ | ○ | ○ |
| Échange de données automatisé entre votre logiciel et votre boîte myRENZbox via une interface API | ○ | ○ | ○ |

● inclus ○ en option, moyennant un supplément – non prévu

Références



myRENZbox intralogistique
Lieu : Aéroport Francfort (Allemagne)
Client : Lufthansa

Usage :
Echange d'objets entre services et collaborateurs, fonction consigne

Caractéristiques de l'ensemble :
130 boîtes à colis, configuration sur mesure, pose au sol, écran 32" avec lecteur de badge intégré, personnalisation par marquage adhésif

myRENZbox mobile
Lieu : En fonction des besoins
Client : Wolf & Müller

Usage :
Mise à disposition de matériel pour les collaborateurs ou les entreprises partenaires

Caractéristiques de l'ensemble:
15 boîtes à colis, configuration mobile, écran 8" avec lecteur de badge intégré, module LTE, habillage avec éclairage LED de la façade, personnalisation par marquage adhésif



myRENZbox intralogistique
Lieu : Stuttgart (Allemagne)
Client : Daimler

Usage :
Mise à disposition et retour de matériel informatique. Les collaborateurs peuvent commander du matériel en ligne (ordinateur portable, iPhone, etc...) et les faire livrer directement à l'usine.

Caractéristiques de l'ensemble :
41 boîtes à colis, configuration sur mesure, pose au sol, écran 8" avec lecteur de badge et lecteur de QR/ code-barres intégrés, personnalisation par marquage adhésif

myRENZbox intralogistique
Lieu : Lezennes (France)
Client : Leroy-Merlin

Usage :
Réception de livraisons personnelles sur le lieu de travail

Caractéristiques de l'ensemble :
69 boîtes à colis, configuration sur mesure, pose au sol, écran 8" avec lecteur de badge et lecteur de QR/ code-barres intégrés



myRENZbox intralogistique
Lieu : Kaiseraugst (Suisse)
Client : F.Hoffmann-La Roche AG

Usage :
Distribution interne de lettres, colis et documents

Caractéristiques de l'ensemble :
2 ensembles de 120 boîtes à colis et 50 boîtes à colis, configuration sur mesure, pose au sol, écran 8" avec lecteur de badge et lecteur de QR/ code-barres intégrés, fonctionnalité paiement

Boîte myRENZbox
Sites : Düsseldorf, Hagen, Leipzig, Düsseldorf, Münster, Bielefeld, Cologne, Nuremberg, Berlin, Iéna (Allemagne) ; Vienne, Linz (Autriche)
Client : Thalia

Usage prévu :
Logistique externe/click & collect – remise des articles sans contact, exécution des transactions « click & collect »

Propriétés de la boîte :
myRENZbox isolée avec 19 compartiments
Système de conciergerie myRENZbox de 8", avec scanner de codes-barres intégré, finition en poudre individuelle et film imprimé personnalisé sur la boîte



A propos de RENZ

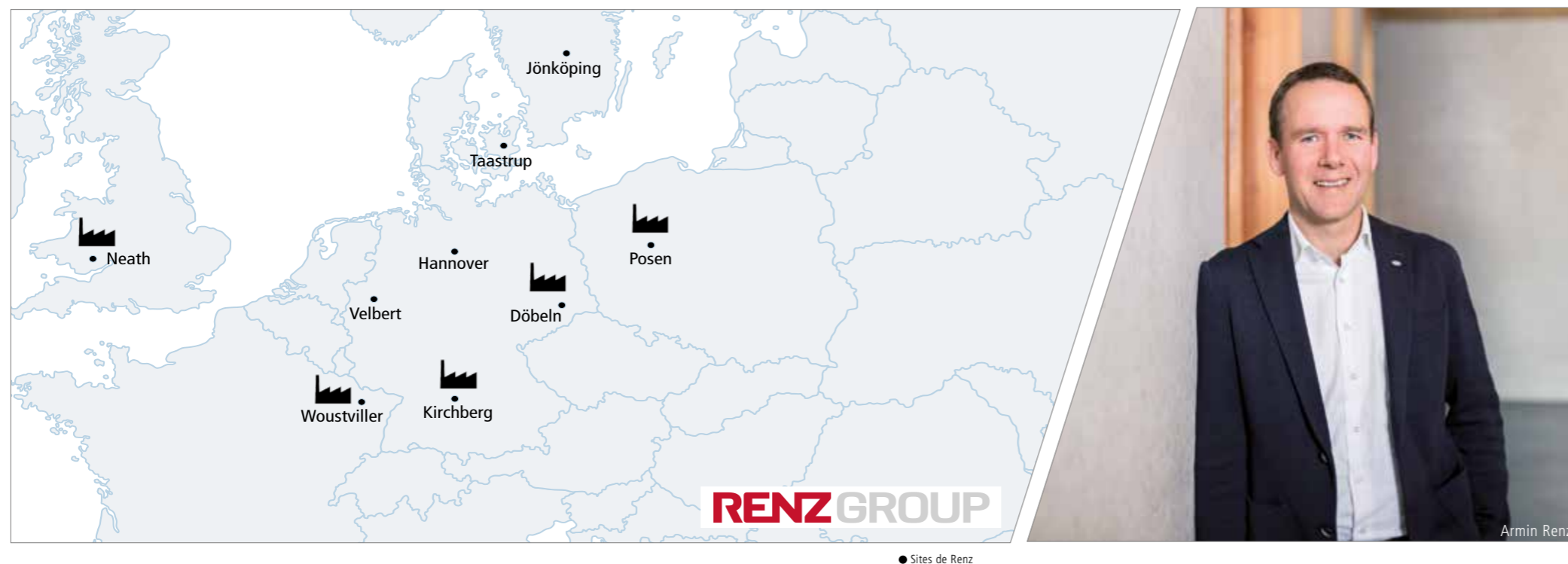

Entreprise familiale basée dans le Bade-Wurtemberg, Renz est aujourd'hui implantée sur neuf sites dans toute l'Europe. Elle fabrique des produits pour le marché européen en Allemagne, en France, en Pologne et en Grande-Bretagne. Elle a su identifier très tôt les tendances en matière de numérisation, ce qui lui a permis de déposer un grand nombre de brevets innovants. Leader européen pour les boîtes aux lettres et à colis collectives, l'entreprise a d'abord mis au point ses boîtes **myRENZbox** pour le secteur résidentiel, avec un grand succès. Plus récemment, elle s'est étendue aux segments de la vente au détail et aux entreprises.

Chers clients,

Nos exigences élevées en matière de qualité et la recherche constante d'innovation ont fait de nous le numéro 1 du marché européen des boîtes aux lettres et à colis depuis 1925. Entreprise familiale depuis 3 générations, nous comptons à ce jour 800 collaborateurs répartis sur neuf sites en Europe.

Nos boîtes **myRENZbox** sont entièrement fabriquées dans nos usines en France, en Allemagne, en Pologne et en Grande-Bretagne. De plus, le groupe Renz est représenté par des filiales au Danemark et en Suède. Nous connaissons donc très bien les spécificités des différents marchés européens.

Une chose est cependant commune à toute l'Europe : la digitalisation. Notre vision consiste à construire un projet urbain global. En installant des boîtes **myRENZbox** sur les lieux de travail - mais également à domicile, dans les rues commerçantes ou les centres commerciaux - nous créons une infrastructure de hubs physiques, optimisant la livraison du dernier kilomètre au dernier mètre.

Renz propose une solution universelle pour simplifier vos flux logistiques avec l'ensemble de vos parties-prenantes. Que ce soient vos collaborateurs, des partenaires, des visiteurs, des livreurs ou des coursiers en passant par des commerçants de proximité, tous peuvent accéder aux boîtes à tout moment et gagnent ainsi en confort.

L'intelligence **myRENZbox** permet de proposer, selon vos besoins, les fonctions d'intralogistique, de logistique externe ou de consigne ou de les combiner entre elles au sein d'un même ensemble pour une utilisation par une seule ou plusieurs entreprises.

Nous sommes convaincus que la polyvalence et l'adaptabilité de nos boîtes **myRENZbox** vous donneront de l'inspiration pour optimiser l'organisation de vos flux logistiques.

Bien à vous,

Armin Renz

L'innovation a une histoire



1925
Création de l'entreprise à Kirchberg (Allemagne) par Erwin Renz



1975
Création de Renz France par Martin Renz (2^{ème} génération)



2004
Armin Renz prend la direction de l'entreprise (3^{ème} génération)



2011
Rupture digitale : prototype de boîtes aux lettres et à colis connectées **myRENZbox** puis expérimentation



intelligent boxes

2017
A l'image du nouveau claim „intelligent boxes”, début de la commercialisation des boîtes connectées **myRENZbox** dans les logements collectifs avant de s'ouvrir aux marchés du retail et des bureaux

Impression Août 2020

Les caractéristiques techniques de nos produits ne sont données qu'à titre indicatif.
Dans l'intérêt de notre clientèle, nous nous réservons le droit de les modifier sans préavis.
Modèles brevetés et déposés.

Sous réserve de modifications techniques.
Les illustrations contiennent en partie les équipements disponibles en option.

Erwin Renz Metallwarenfabrik GmbH & Co KG
Boschstraße 3 · 71737 Kirchberg / Murr · Allemagne
Téléphone +49 7144 301-0
Téléfax +49 7144 301-4444
E-mail info@renzgroup.de
www.renzgroup.com

